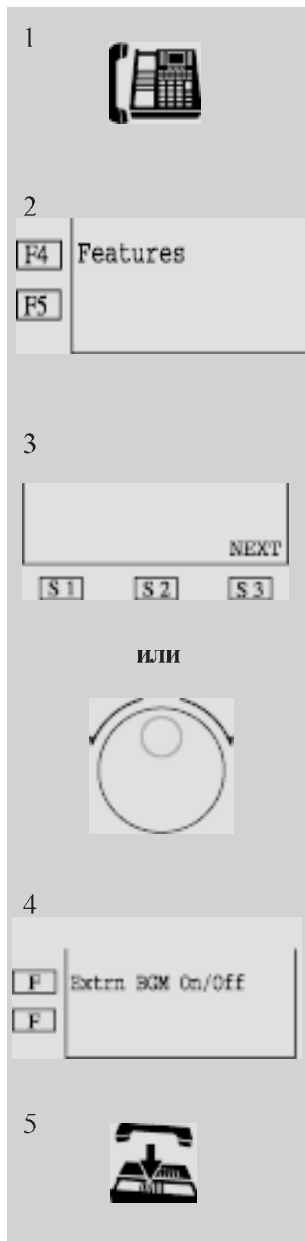

Внешний источник фоновой музыки (BGM)**Работа дисплея (КХ-Т7235 / КХ-Т7436 / КХ-Т7536)****Установка / Аннулирование**

1. Поднимите телефонную трубку или нажмите кнопку **SP-PHONE**.

2. Нажмите функциональную кнопку (F4).

Изменено

3. Нажмите несколько раз кнопку **NEXT (S3)** или поверните диск быстрого набора до вывода на дисплей сообщения “Extrn BGM On/Off”.

– Кнопка **NEXT (S3)**: для пользователей КХ-Т7235

– Диск быстрого набора: для пользователей КХ-Т7436 и КХ-Т7536

4. Нажмите функциональную кнопку, расположенную рядом с сообщением “Extrn BGM On/Off”.

- Нажатие данной кнопки альтернативно изменяет режимы включения и выключения.

- На дисплей выводится одно из следующих сообщений в зависимости от включения или выключения BGM:

External BGM On

или

External BGM Off

- Вы слышите подтверждающий тональный сигнал; музыка начинает или прекращает звучать.

5. Положите телефонную трубку или нажмите кнопку **SP-PHONE**.

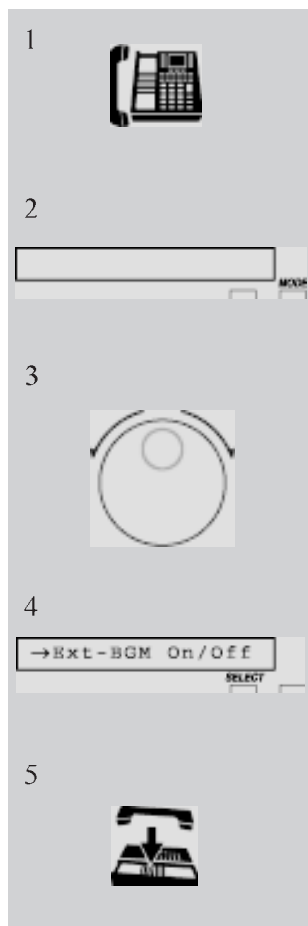
Внешний источник фоновой музыки (BGM)**Работа дисплея (КХ-Т7431/КХ-Т7531)****Установка / Аннулирование**

1. Поднимите **телефонную трубку** или нажмите кнопку **SP-PHONE**.
2. Нажмите кнопку **MODE** до вывода на дисплей сообщения “Feature Access”.
3. Поверните **диск быстрого набора** до вывода на дисплей сообщения “Extrn BGM On/Off”.
4. Нажмите кнопку **SELECT**.
 - Нажатие данной кнопки альтернативно изменяет режимы включения и выключения.
 - На дисплей выводится одно из следующих сообщений в зависимости от включения или выключения BGM:

External BGM On

 или

External BGM Off
 - Вы слышите подтверждающий тональный сигнал; музыка начинает или прекращает звучать.
5. Положите **телефонную трубку** или нажмите кнопку **SP-PHONE**.

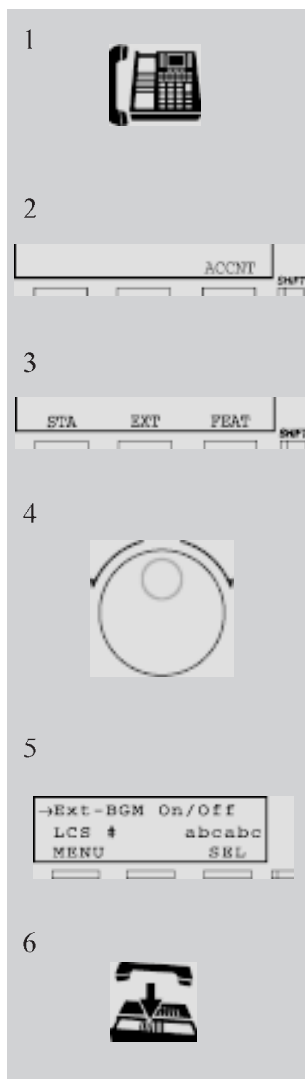
Внешний источник фоновой музыки (BGM)**Работа дисплея (KX-T7433 и KX-T7533)****Установка / Аннулирование**

1. Поднимите **телефонную трубку** или нажмите кнопку **SP-PHONE**.
2. Нажатий кнопку **SHIFT** до тех пор, пока кнопка S3 не станет кнопкой “FEAT”.
3. Нажмите кнопку **FEAT (S3)**.
4. Поверните **диск быстрого набора** до совмещения позиции “Ext-BGM On/Off” со стрелкой.
5. Нажмите кнопку **SEL (S3)**.
 - Нажатие данной кнопки альтернативно изменяет режимы включения и выключения.
 - На дисплей выводится одно из следующих сообщений в зависимости от включения или выключения BGM:

External BGM On

 или

External BGM Off
 - Вы слышите подтверждающий тональный сигнал; музыка начинает или прекращает звучать.
6. Положите **телефонную трубку** или нажмите кнопку **SP-PHONE**.

Включение/Отключение ночного режима работы

Оператор может выполнять операцию с использованием дисплея.

При назначении кнопки Night (Ночной режим) режим ее подсветки и статус имеют следующие значения.

Выкл: Дневной режим

Красный свет: Ночной режим

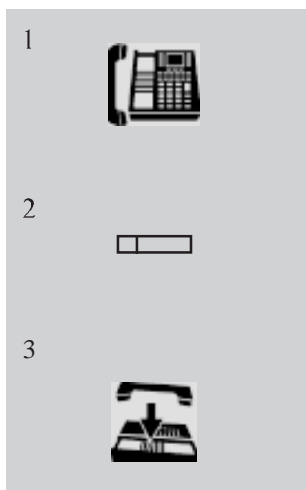
Переключение режима с помощью кнопки Night (Ночной)

1. Снимите **переносной телефон** или нажмите кнопку **SP-PHONE/MONITOR**.

2. Нажмите **гибко назначаемую кнопку**, которая назначена в качестве кнопки **Night**.

– Дневной режим: Индикатор не горит.

– Ночной режим: Индикатор горит.

3. Положите **переносной телефон на место** или нажмите кнопку **SP-PHONE/MONITOR**.

Работа дисплея (КХ-Т7235/КХ-Т7436/КХ-Т7536)

Режимы переключения

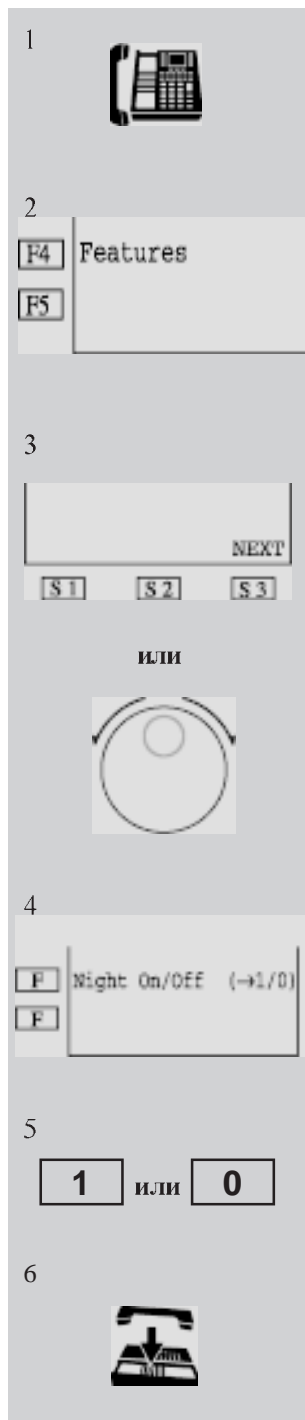

1. Поднимите **телефонную трубку** или нажмите кнопку **SP-PHONE**.

2. Нажмите **функциональную кнопку (F4)**.

Изменено

3. Нажмите несколько раз кнопку **NEXT (S3)** или поверните **диск быстрого набора** до вывода на дисплей сообщения "Night On/Off".

– Кнопка **NEXT (S3)**: для пользователей **КХ-Т7235**

– **Диск быстрого набора**: для пользователей **КХ-Т7436** и **КХ-Т7536**

4. Нажмите **функциональную кнопку**, расположенную рядом с сообщением "Night On/Off".

5. Наберите **1** или **0**.

– **1**: из дневного режима в ночной режим

– **0**: из ночного режима в дневной режим

• Вы слышите подтверждающий тональный сигнал.

• На дисплей выводится одно из следующих сообщений в зависимости от нахождения телефонной сети в дневном или ночном режиме:

Night Mode

или

Day Mode

6. Положите **телефонную трубку** или нажмите кнопку **SP-PHONE**.

Включение/Отключение ночного режима работы**Работа дисплея (КХ-Т7431/КХ-Т7531)***Режимы переключения*

1. Поднимите **телефонную трубку** или нажмите кнопку **SP-PHONE**.
2. Нажмите кнопку **MODE** до вывода на дисплей сообщения “Feature Access”.
3. Поверните **диск быстрого набора** до вывода на дисплей сообщения “Night Mode 1/0 ”.
4. Нажмите кнопку **SELECT**.
5. Наберите **1** или **0**.
 - 1: из дневного режима в ночной режим
 - 0: из ночного режима в дневной режим
 - Вы слышите подтверждающий тональный сигнал.
 - На дисплей выводится одно из следующих сообщений в зависимости от нахождения телефонной сети в дневном или ночном режиме:

Night Mode

 или

Day Mode
6. Положите **телефонную трубку** или нажмите кнопку **SP-PHONE**.

Включение/Отключение ночного режима работы

Работа дисплея (КХ-Т7433 или КХ-Т7533)

Режимы переключения

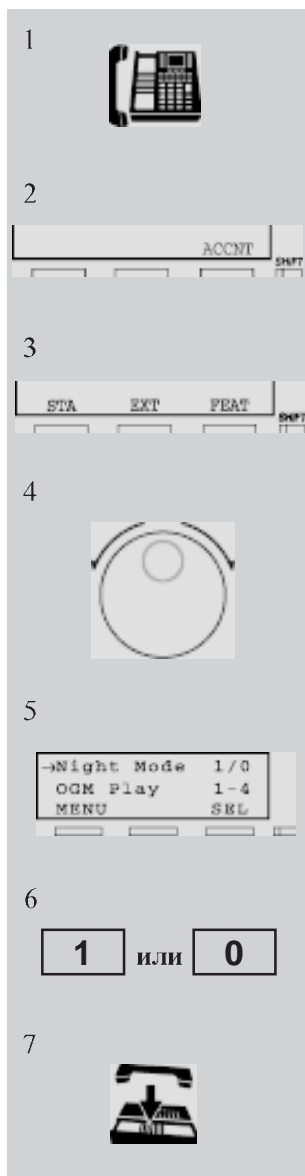

1. Поднимите **телефонную трубку** или нажмите кнопку **SP-PHONE**.
2. Нажатий кнопку **SHIFT** до тех пор, пока кнопка S3 не станет кнопкой “FEAT”.
3. Нажмите кнопку **FEAT (S3)**.
4. Поверните **диск быстрого набора** до вывода на дисплей сообщения “Night Mode 1/0 ”.
5. Нажмите кнопку **SEL (S3)**.
6. Наберите **1** или **0**.
 - 1: из дневного режима в ночной режим
 - 0: из ночного режима в дневной режим
 - Вы слышите подтверждающий тональный сигнал.
 - На дисплей выводится одно из следующих сообщений в зависимости от нахождения телефонной сети в дневном или ночном режиме:

Night Mode

или

Day Mode

7. **Положите телефонную трубку** или нажмите кнопку **SP-PHONE**.

Справки по программированию

- Программирование абонента (Раздел 2)
Назначение гибко назначаемой кнопки – кнопка Night (Системное программирование – программа [005] (Инструкция по установке) может быть использована для данного назначения).
- Системное программирование – Инструкция по установке
[102] Время включения дневного/ночного обслуживания
— Добавленные и измененные функции для Инструкции по установке
[100] План нумерации

Исходящее сообщение (OGM)

Работа дисплея (KX-T7235 / KX-T7436 / KX-T7536)

Запись сообщения

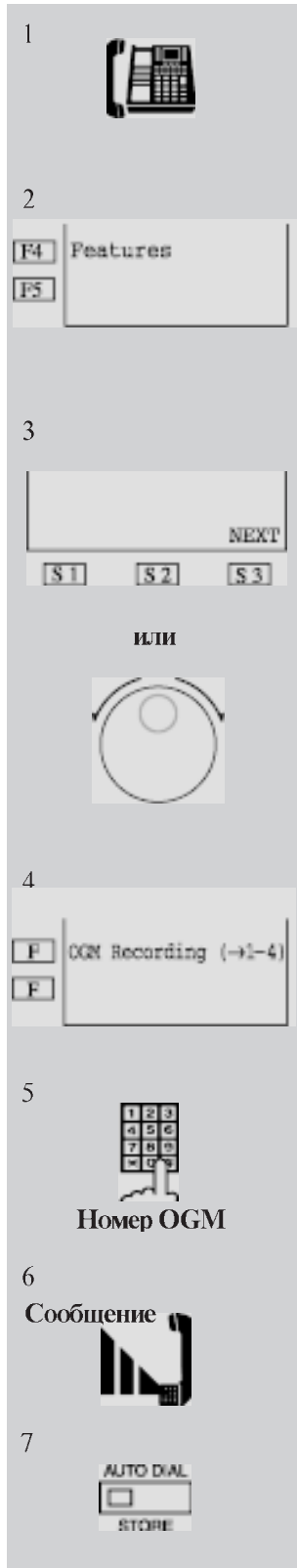

1. Поднимите **телефонную трубку** или нажмите кнопку **SP-PHONE**.

2. Нажмите **функциональную кнопку (F4)**. **Изменено**

3. Нажмите несколько раз кнопку **NEXT (S3)** или поверните **диск быстрого набора** до вывода на дисплей сообщения “OGM Recording”.

- Кнопка NEXT (S3): для пользователей KX-T7235
- Диск быстрого набора: для пользователей KX-T7436 и KX-T7536

4. Нажмите **функциональную кнопку**, расположенную рядом с сообщением “OGM Recording”.

5. Наберите **номер OGM (1 – 4)**.

- 1: для Сообщения 1 в режиме DISA
- 2: для Сообщения 2 в режиме DISA
- 3: для Сообщения таймерного напоминания
- 4: не назначено

• Дисплей показывает:

OGM X Rec. : XX

Счетчик времени (в секундах)

Выбранный номер OGM (1 – 4)

• Индикатор STORE медленно мигает красным светом, и запись начинается после подтверждающего тонального сигнала.

6. Запишите **сообщение**.

7. Нажмите кнопку **STORE** для прекращения записи или установки предварительно заданной продолжительности записи.

- Индикатор STORE горит устойчивым красным светом.
- Вы слышите подтверждающий тональный сигнал; записанное сообщение будет воспроизведено автоматически.

• Дисплей показывает:

<Пример>

OGM 2 Play:10

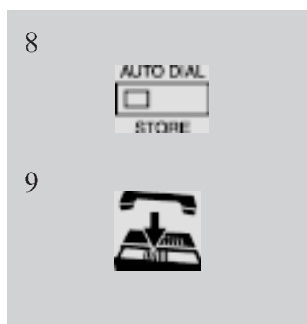

8. Нажмите кнопку **STORE** или подождите до окончания воспроизведения записи.
 - Индикатор **STORE** гаснет.
 - Вы слышите подтверждающий тональный сигнал, а затем – тональный сигнал набора.
9. Положите телефонную трубку или нажмите кнопку **SP-PHONE**.

Воспроизведение сообщения



1. Поднимите телефонную трубку или нажмите кнопку **SP-PHONE**.
2. Нажмите функциональную кнопку (F4). **Изменено**
3. Нажмите несколько раз кнопку **NEXT (S3)** или поверните диск быстрого набора до вывода на дисплей сообщения “OGM Playback”.
 - Кнопка **NEXT (S3)**: для пользователей **KX-T7235**
 - Диск быстрого набора: для пользователей **KX-T7436** и **KX-T7536**
4. Нажмите функциональную кнопку, расположенную рядом с сообщением “OGM Playback”.

5. Наберите номер **OGM (1 – 4)**.
 - Вы слышите подтверждающий тональный сигнал.
 - Индикатор **STORE** загорается.
 - Сообщение воспроизводится; счетчик времени начинает отсчет.
 - Дисплей показывает:
<Пример>

OGM	1	Play:10
-----	---	---------

Счетчик времени (в секундах)

Выбранный номер OGM (1 – 4)
6. Нажмите кнопку **STORE** или подождите до окончания процесса воспроизведения записи.
 - Индикатор **STORE** гаснет.
 - Вы слышите подтверждающий тональный сигнал, а затем – тональный сигнал набора.
7. Положите телефонную трубку или нажмите кнопку **SP-PHONE**.

Исходящее сообщение (OGM)

Работа дисплея (КХ-Т7431/КХ-Т7531)

Запись сообщения

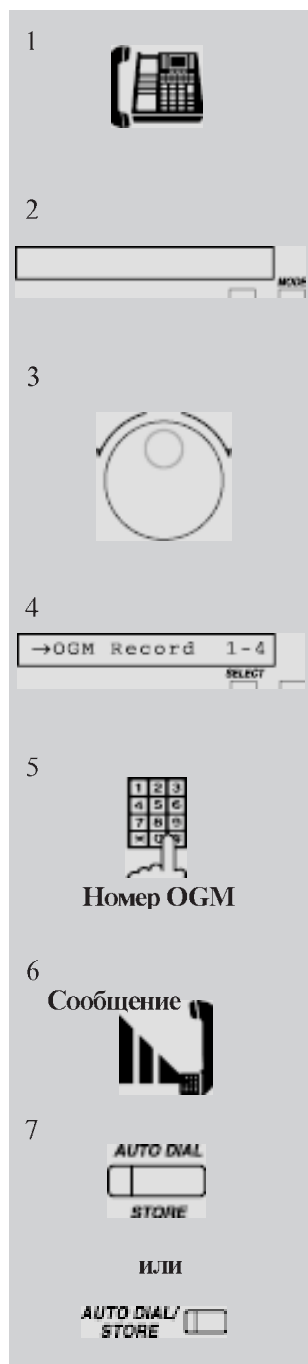

1. Поднимите **телефонную трубку** или нажмите кнопку **SP-PHONE**.
2. Нажмите кнопку **MODE** до вывода на дисплей сообщения “Feature Access”.
3. Поверните **диск быстрого набора** до вывода на дисплей сообщения “OGM Recording 1-4”.
4. Нажмите кнопку **SELECT**.
5. Наберите **номер OGM (1 – 4)**.
 - 1: для Сообщения 1 в режиме DISA
 - 2: для Сообщения 2 в режиме DISA
 - 3: для Сообщения таймерного напоминания
 - 4: не назначено
 - Дисплей показывает:

OGM X Rec. : XX

 - Счетчик времени (в секундах)
 - Выбранный номер OGM (1 – 4)
 - Индикатор **STORE** медленно мигает красным светом, и запись начинается после подтверждающего тонального сигнала.
6. Запишите **сообщение**.
7. Нажмите кнопку **STORE** для прекращения записи или установки предварительно заданной продолжительности записи.
 - Индикатор **STORE** горит устойчивым красным светом.
 - Вы слышите подтверждающий тональный сигнал; записанное сообщение будет воспроизведено автоматически.
 - Дисплей показывает:

OGM 2 Play:10

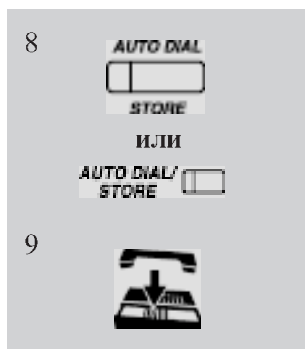

8. Нажмите кнопку **STORE** или подождите до окончания воспроизведения записи.
 - Индикатор **STORE** гаснет.
 - Вы слышите подтверждающий тональный сигнал, а затем – тональный сигнал набора.
9. Положите телефонную трубку или нажмите кнопку **SP-PHONE**.

Воспроизведение сообщения



1. Поднимите телефонную трубку или нажмите кнопку **SP-PHONE**.
2. Нажмите кнопку **MODE** до вывода на дисплей сообщения “Feature Access”.
3. Поверните диск быстрого набора до вывода на дисплей сообщения “OGM Play 1 - 4”.
4. Нажмите кнопку **SELECT**.
5. Наберите номер **OGM (1 – 4)**.
 - Вы слышите подтверждающий тональный сигнал.
 - Индикатор **STORE** загорается.
 - Сообщение воспроизводится; счетчик времени начинает отсчет.
 - Дисплей показывает:
<Пример>

OGM 1	Play:10
-------	---------

 - Счетчик времени (в секундах)
 - Выбранный номер OGM (1 – 4)
6. Нажмите кнопку **STORE** или подождите до окончания воспроизведения записи.
 - Индикатор **STORE** гаснет.
 - Вы слышите подтверждающий тональный сигнал, а затем – тональный сигнал набора.
7. Положите телефонную трубку или нажмите кнопку **SP-PHONE**.

Исходящее сообщение (OGM)

Работа дисплея (КХ-Т7433 и КХ-Т7533)

Запись сообщения

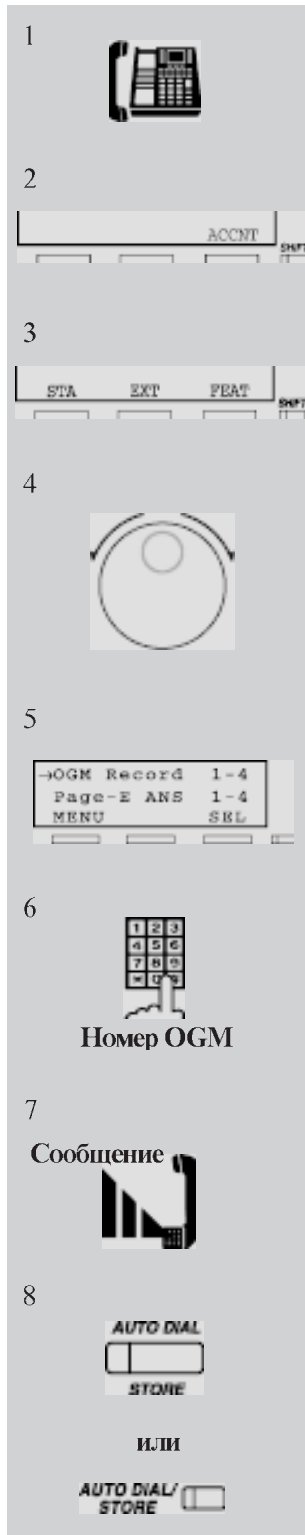

1. Поднимите **телефонную трубку** или нажмите кнопку **SP-PHONE**.
2. Нажатий кнопку **SHIFT** до тех пор, пока кнопка S3 не станет кнопкой “FEAT”.
3. Нажмите кнопку **FEAT (S3)**.
4. Поверните **диск быстрого набора** до совмещения позиции “OGM Recording 1-4” со стрелкой.
5. Нажмите кнопку **SEL (S3)**.
6. Наберите **номер OGM (1 – 4)**.
 - 1: для Сообщения 1 в режиме DISA
 - 2: для Сообщения 2 в режиме DISA
 - 3: для Сообщения таймерного напоминания
 - 4: Не назначено
 - Дисплей показывает:

OGM	X	Rec. :XX
-----	---	----------

 - Счетчик времени (в секундах)
 - Выбранный номер OGM (1 – 4)
 - Индикатор STORE медленно мигает красным светом, и запись начинается после подтверждающего тонального сигнала.
7. Запишите **сообщение**.
8. Нажмите кнопку **STORE** для прекращения записи или установки предварительно заданной продолжительности записи.
 - Индикатор STORE горит устойчивым красным светом.
 - Вы слышите подтверждающий тональный сигнал; записанное сообщение будет воспроизведено автоматически.
 - Дисплей показывает:

<Пример>

OGM 2	Play:10
-------	---------

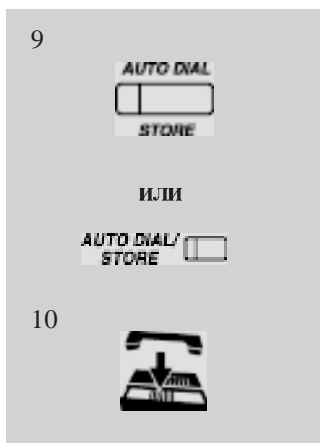

9. Нажмите кнопку **STORE** или подождите до окончания воспроизведения записи.
 - Индикатор **STORE** гаснет.
 - Вы слышите подтверждающий тональный сигнал, а затем – тональный сигнал набора.

10. Положите телефонную трубку или нажмите кнопку **SP-PHONE**.

Воспроизведение сообщения

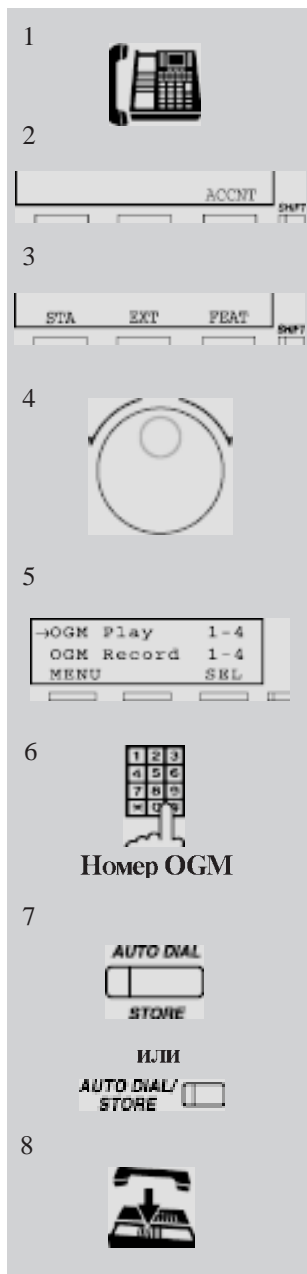

1. Поднимите **телефонную трубку** или нажмите кнопку **SP-PHONE**.
 2. Нажатий кнопку **SHIFT** до тех пор, пока кнопка S3 не станет кнопкой “FEAT”.
 3. Нажмите кнопку **FEAT (S3)**.
 4. Поверните **диск быстрого набора** до совмещения позиции “OGM Play 1-4” со стрелкой.
 5. Нажмите кнопку **SEL (S3)**.
 6. Наберите **номер OGM (1 – 4)**.
 - Вы слышите подтверждающий тональный сигнал.
 - Индикатор **STORE** загорается.
 - Сообщение воспроизводится; счетчик времени начинает отсчет.
 - Дисплей показывает:
<Пример>
- | | |
|-------|---------|
| OGM 1 | Play:10 |
|-------|---------|

Счетчик времени (в секундах)
Выбранный номер OGM (1 – 4)
7. Нажмите кнопку **STORE** или подождите до окончания воспроизведения записи.
 - Индикатор **STORE** гаснет.
 - Вы слышите подтверждающий тональный сигнал, а затем – тональный сигнал набора.
 8. **Пожите телефонную трубку** или нажмите кнопку **SP-PHONE**.

Дистанционное управление блокировкой абонента

Оператор или администратор может в режиме удаленного доступа заблокировать или разблокировать любую добавочную линию. Для блокирования добавочной линии Вы можете выбрать режим блокировки внешних вызовов или вызовов по внутренней связи.

Программирование



1. Нажмите кнопку **PROGRAM**.
2. Наберите **99**.
 - Вы вошли в режим программирования абонента.
 - Дисплей показывает:

PT-PGM Mode
3. Наберите **01**.
4. Наберите **добавочный номер** или нажмите кнопку *****.
 - добавочный номер : для блокировки или разблокировки одной добавочной линии
 - * : для блокировки или разблокировки всех добавочных линий
5. Наберите **1, 2** или **3**.
 - 1: для разблокировки
 - 2: для блокировки внешних вызовов
 - 3: для блокировки вызовов по внутренней связи
 - Дисплей показывает:

<Пример> Если Вы набираете номер 1234, а затем набираете 2:

EXT1234:CO Lock
6. Нажмите кнопку **STORE**.
 - Индикатор **STORE** загорается.
7. Нажмите кнопку **PROGRAM** или поднимите **телефонную трубку**, чтобы выйти из режима программирования абонента.

Условия

- Данная функция заменяет функцию “Электронная блокировка абонента”. Если пользователь добавочной линии уже установил функцию “Электронная блокировка абонента”, а затем установил данную функцию, то пользователь не имеет возможности отменить блокировку. Блокировку может отменить только оператор или администратор.
- Вызов оператора возможен даже в случае блокировки вызовов по внутренней связи.

Справки по функциям – Инструкция по эксплуатации
Электронная блокировка абонента

Ожидание сообщения

Предоставляет Вам возможность оставлять сообщение для другой добавочной линии. Если адресованной добавочной линии выделен индикатор ожидания сообщения, он начинает мигать. Даже при отсутствии указанного индикатора по данной добавочной линии будет поступать специальный звонок и тональный сигнал набора (тональный сигнал набора 4*), указывающие на получение сообщения.

Установка



1. Поднимите **телефонную трубку**.
2. Наберите **номер функции (70) и 1**.
3. Наберите **добавочный номер** лица, которому Вы намерены оставить сообщение.
 - Вы услышите подтверждающий тональный сигнал, а затем – тональный сигнал набора.
4. **Повесьте трубку**.

Если линия вызываемого абонента занята:

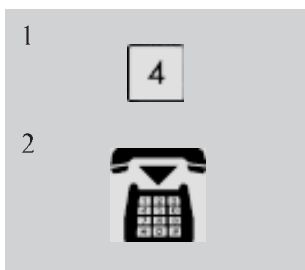

1. Наберите **4**.
 - Вы услышите подтверждающий тональный сигнал, а затем – тональный сигнал набора.
 - Вы должны набрать 4 в течение 5 секунд после набора добавочного номера.
2. **Повесьте трубку**.

Аннулирование

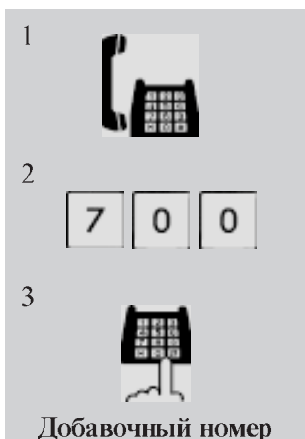

1. Поднимите **телефонную трубку**.
2. Наберите **номер функции (70) и 0**.
3. Наберите **добавочный номер**, по которому Вы оставили сообщение.
 - Вы услышите подтверждающий тональный сигнал, а затем – тональный сигнал набора.



4. Повесьте трубку.

Ответный звонок отправителю сообщения

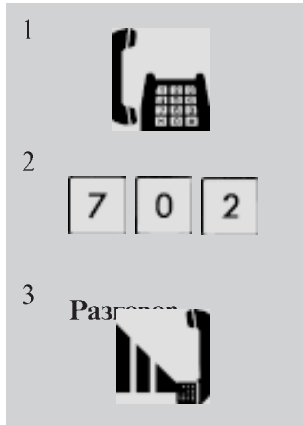

1. Поднимите **телефонную трубку**.
 - Вы услышите тональный сигнал набора 4*.
2. Наберите **номер функции (70) и 2**.
 - Если на вашей добавочной линии присутствуют несколько сообщений, данная линия подсоединена к тому отправителю сообщения, который первым оставил сообщение.
3. Начинайте **разговор**.
 - Сообщение сбрасывается после завершения разговора.

Сброс всех сообщений получателем сообщений

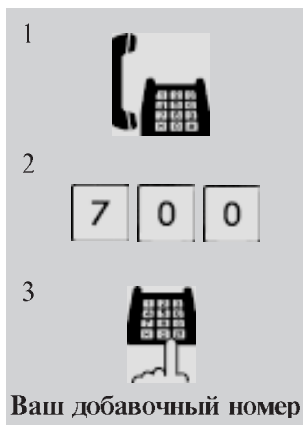

1. Поднимите **телефонную трубку**.
 - Вы услышите тональный сигнал набора 4*.
2. Наберите **номер функции (70) и 0**.
3. Наберите *Ваш (получателя сообщения) добавочный номер*.
 - Все сообщения должны быть сброшены.

Условия

- При наличии на Вашей добавочной линии нескольких сообщений ответные звонки осуществляются в порядке поступления сообщений.
- Система одновременно поддерживает максимально 128 сообщений. Если Вы попытаетесь записать 129-ое сообщение, Вы услышите тональный сигнал переполнения.
- Если Вы слышите тональный сигнал набора 4* после снятия телефонной трубки, то на Вашей добавочной линии присутствует оставленное сообщение.
- Звонок особой тональности звенит 3 раза с 5-секундным интервалом, после чего следует интервал программируемой продолжительности. Продолжительность указанного программируемого интервала может быть установлена с помощью процедуры системного программирования.
- Если Вы установили продолжительность данного интервала равной нулю, звонок особой тональности не звенит.

* Один из тональных сигналов набора. См. "Перечень тональных сигналов" в Приложении (Раздел 7).

Предупреждение:

Данное изделие относится к продукции Класса А. В бытовых условиях данное изделие может являться источником радиопомех, и в данной ситуации к пользователю могут быть предъявлены требования в отношении принятия адекватных мер.

Авторское право:

Авторское право на данное Руководство принадлежит фирме Kyushu Matsushita Electric Co., Ltd.(КМЕ)
На основании законодательства о защите авторских прав данное Руководство не подлежит воспроизведению в любой форме, полностью или частично, без предварительного письменного разрешения КМЕ.

© Kyushu Matsushita Electric Co., Ltd. 2000